

## 사용 및 보증 지침

TEMPUR® 침대(TEMPUR Arc™ 제외) 및 TEMPUR

ERGO® 스마트 베이스 침대

2024년 9월

## 목차

사용 지침	3
TEMPUR®에 오신 것을 환영합니다	3
일반 안전 지침 - 모든 침대 유형에 적용 (TEMPUR Arc™ 및 TEMPUR ERGO® 스마트 베이스 침대 제외).	3
기호	4
운송, 이사, 보관 및 폐기	5
‘신제품’ 냄새	5
사용에 대한 추가 지침을 참고하십시오.	5
화재 안전	6
조립	6
청소 및 유지보수	6
조절식 침대 사용에 대한 추가 지침	7
문제 해결	8
리모컨 배터리에 대한 추가 정보	8
긴급 낮춤	9
전기 부품 청소 및 유지 보수에 대한 추가 정보	11
전기 부품 폐기	11
모터 장치 분해	12
적합성 선언	13
보증	15
제외 사항	17
사용 및 보증 지침이 적용되는 침대 목록:	19

이 텍스트의 번역본의 의미가 불일치하는 경우, 영어 버전의 의미가 우선합니다.

## 사용 지침

### TEMPUR®에 오신 것을 환영합니다

TEMPUR®을 선택해 주셔서 감사합니다.

이 가이드에는 침대 관리와 침대 이용에 대해 알아두어야 할 모든 사항이 포함되어 있습니다.

### 일반 안전 지침 - 모든 침대 유형에 적용 (TEMPUR Arc™ 및 TEMPUR ERGO® 스마트 베이스 침대 제외).

이 일반 안전 지침은 TEMPUR Arc™ 및 TEMPUR ERGO® 스마트 베이스 침대를 제외한 모든 침대 유형에 적용됩니다.

본 사용 지침이 적용되는 침대의 전체 목록은 문서의 끝 부분인 19페이지에 나와 있습니다.

이 가이드에서는 위험할 수 있는 상황에 대한 주의를 기울이기 위해 아래 참조 표시를 사용합니다. 이 지침을 준수하지 않으면 치명적인 부상이나 제품 손상의 원인이 될 수 있습니다.



위험

예방하지 않으면 사망이나 심각한 부상을 초래할 수 있는 즉각적인 위험한 상황에 유의하십시오.



경고

예방하지 않으면 사망이나 중상을 입을 수 있는 위험한 상황에 유의하십시오.



주의

예방하지 않으면 경미하거나 중간 정도의 부상을 입을 수 있는 위험한 상황에 유의하십시오.

중요

예방하지 않으면 제품 및/또는 기타 재산이 손상될 수 있는 위험한 상황에 유의하십시오.

알림

실용적인 지침과 조언에 주의를 기울이도록 합니다.

# 기호

다음 기호는 제품, 포장, 조립 설명서 또는 본 설명서에 사용됩니다.

	<p>WEEE 라벨 - EU의 전기 및 전자 장비에 표시됩니다. 회수 및 재활용을 위해 제품을 별도의 수거 시설로 보내야 함을 나타냅니다.</p>		<p>EU 규정에 따라 CE 인증을 받은 전기 장비</p>		<p>제조업체</p>	
	<p>제품과 부품이 손상되지 않도록 포장을 조심스럽게 여십시오. 현지에서 가능한 한 안전하고 지속 가능한 방식으로 포장을 제거하십시오.</p>		<p>2인 조립 필요</p>		<p>개방된 화염을 피하세요</p>	
	<p>사용 지침을 참조하십시오.</p>		<p>헤드 쪽</p>		<p>하단 쪽</p>	
	<p>어린이가 침대를 가지고 노는 것을 방지하십시오</p>		<p>발을 안전한 거리에 두십시오.</p>		<p>트래핑 위험 - 손이나 손가락을 넣지 마십시오</p>	
	<p>2명이 운반</p>		<p>이쪽을 위로 하십시오</p>		<p>PAP 로고는 포장재의 재료가 무엇인지를 나타내는 재활용 코드를 나타냅니다.</p>	
	<p>건조하게 보관하십시오</p>			<p>포장을 깊숙이 자르지 마십시오. 조심히 다루십시오.</p>		<p>습도 레벨</p>
	<p>Triman 포장 분류 정보, 프랑스에만 해당</p>					

## 운송, 이사, 보관 및 폐기



### 주의

- 침대와 그 부품이 무거울 수 있으므로 최소 2명이 침대를 옮겨야 합니다.
- 건조한 환경(최대 65% 상대 습도)에서 제품을 보관하십시오.
- 항상 조립 가이드와 제품에 부착된 라벨의 안전 지침을 따르십시오.

### 중요

포장은 재활용 가능한 구성품으로 분류한 다음 적절한 국가 환경 규정에 따라 폐기해야 합니다. 재활용 권고 사항에 대해서는 사용자의 지역 당국 또는 소매업체에 문의하십시오.

## ‘신제품’ 냄새

어떤 분들은 포장을 뜯은 후 새 제품에 약간의 냄새가 나는 것을 느낍니다. 이것은 완전히 무해하며 사용 후 곧 사라집니다.

## 사용에 대한 추가 지침을 참고하십시오.

제품 사용 방법과 처음 몇 달 동안의 사용 방법에 대한 지침이 제공되므로 다음 정보를 명확하게 읽으십시오.



### 경고

- 가정용으로만 사용하십시오.
- 질식의 위험이 있으므로 모든 포장재를 즉시 폐기하십시오.
- 제조업체에서 권장하지 않는 액세서리/부속품을 사용하지 마십시오.

### 중요

- 제품을 습기가 있는 환경에서 사용해서는 안 됩니다.
- 이 제품을 실외에서 사용하지 마십시오.
- 이 제품은 자동 세척 시스템으로 청소하는 환경에서는 사용하지 말아야 합니다.
- 제품을 안전하고 오래 사용하려면, 침대 표면에 허용되는 최대 중량(싱글 베드 베이스당 150kg [이동 중량])을 초과하지 말아야 합니다. 수면 매트, 매트, 가장자리에 앉든 무게 제한이 적용됩니다.

이 최대 중량을 초과하는 경우 제조업체는 책임을 지지 않습니다.

## 화재 안전

침대 제품은 관련 안전 표준을 준수하며, 이는 제품 또는 지역에 따라 다를 수 있습니다. 요청 시 자세한 정보를 확인할 수 있습니다.

부주의는 화재의 원인이 됩니다. 침대에서 담배를 피우지 않는 것이 좋습니다.



경고

- 화재 위험: 제품을 화염으로부터 멀리하십시오.

## 조립

올바르고 안전한 조립을 위해 전체 지침은 조립 가이드를 참조하십시오.

## 청소 및 유지보수

깨끗한 침실은 수면 환경과 수면의 질에 큰 영향을 미칠 수 있습니다.

침대의 외관을 유지하기 위해 일주일에 한 번 부드러운 피팅으로 정기적으로 진공청소기를 돌리는 것이 좋습니다. 이렇게 하면 섬유를 손상시키지 않고 표면의 먼지를 부드럽게 제거하여 먼지가 쌓이는 것을 줄일 수 있습니다.

중요

- 얼룩은 섬유에 스며들기 전에 최대한 빨리 제거하십시오. 이로 인해 영구적인 얼룩이 생길 수도 있습니다.
- 천에 스며들어 하부 재료가 손상될 수 있으므로 물에 담그지 마십시오.
- 재료가 손상될 수 있으므로 얼룩을 제거하려고 재료를 너무 세게 문지르지 마십시오.

알림

- 액체를 쏟은 경우, 영구적인 얼룩을 방지하려면 일반 흰색 키친 페이퍼 타월 또는 면직물로 가능한 한 많은 양의 액체를 흡수하십시오.
- 필요한 경우 pH 중성 식기 세척 세제를 사용하여 미지근한 물로 대부분의 반점을 제거할 수 있습니다.
- 얼룩이나 반점이 마르면 부드러운 브러시 피팅이 장착된 진공 청소기로 최대한 제거하십시오.

## 조절식 침대 사용에 대한 추가 지침

제품 사용 방법과 처음 몇 달 동안의 사용 방법에 대한 지침이 제공되므로 다음 정보를 명확하게 읽으십시오.



### 경고

- 본 설명서에 설명된 대로 조절식 침대는 용도에 맞게만 사용하십시오.
- 아래 나열된 사용자는 누군가 지켜보거나 안전한 사용에 대한 지침을 받고 관련 위험을 완전히 이해한 경우에만 조절식 침대를 사용할 수 있습니다.
  - 이러한 사용자에는 다음이 포함됩니다.
    - 8세 이상의 어린이
    - 신체적, 감각적 또는 정신적 능력이 저하된 사람
    - 경험이나 지식이 부족한 사람
- 어린이가 침대를 가지고 놀지 않도록 지켜봐야 합니다.
- 관리 감독 없이 어린이가 청소 및 사용자 유지 보수를 수행해서는 안 됩니다.
- 어린이 및/또는 반려동물이 침대 위나 아래에서 놀지 못하도록 하십시오.
- 제조업체에서 권장하지 않는 액세서리/부속품을 사용하지 마십시오.



### 위험

- 가연성, 폭발성 가스 또는 증기가 있는 환경(예: 마취과)에서는 사용하지 마십시오.



### 경고

- 전자 액세서리에 포함된 배터리는 충전할 수 없으며 배터리 충전기에 넣을 수 없습니다.
- 사용하지 않을 때는 리모컨을 안전한 위치에 두십시오.



### 주의

- 프레임이 업라이트하게 되어 있는 경우 프레임 끝에 앉거나 서지 마십시오.
- 침대 받침대의 위치를 조정할 때 손가락이 메커니즘에 걸리지 않도록 각별히 주의하십시오.

### 중요

- 사용하지 않을 때는 침대를 평평하게 내리십시오.
- 산업 또는 기술 환경에서 하중을 높이거나 낮추는 데 사용하지 마십시오.
- 모터 장치의 정격 플레이트에서 지정된 정격을 초과하는 전압을 피하십시오.
- 베드 피팅의 왜곡을 방지하려면 베드를 균일한 표면에 배치해야 합니다.



### 주의

- 전기 부품은 전원 코드를 뽑은 경우에만 연결하거나 분리해야 합니다.

## 문제 해결

이 장에서는 조립 및 일상적인 사용 중 문제를 해결하기 위한 문제 해결 방법에 대해 설명합니다.

오류 발생 시 대처 방법:

아래 표에 나와 있지 않은 오류가 발생하면 소매업체에 문의하십시오.

문제	가능한 원인	해결책
리모컨 또는 모터 시스템이 작동하지 않습니다. 구동 장치가 갑자기 움직이지 않습니다.	주 전원 공급이 없을 수 있습니다.	주 전원 공급을 확인하고 다시 연결하십시오.
	리드 인 연결이 중단되었습니다.	케이블을 확인하고 필요한 경우 다시 꽂으십시오.
	리모컨 배터리가 소진되었습니다.	배터리를 확인하고 필요한 경우 교체하십시오.
	리모컨 또는 모터에 결함이 있습니다.	소매업체에 문의하십시오.

리모컨과 모터의 페어링 및 리셋을 위해 조절식 프레임 조립 가이드를 확인하십시오

## 리모컨 배터리에 대한 추가 정보

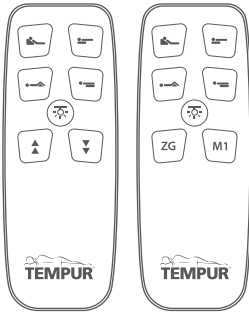
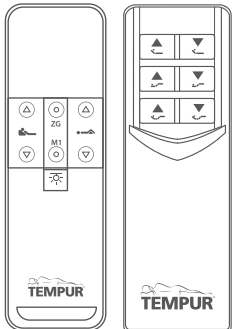
	
<p>플랫 버튼 셀 CR2023 3V 배터리 1개</p>	<p>AAA 1.5 V 배터리 2개</p>



## 긴급 낮춤

긴급 낮춤은 정전이 발생하여 침대를 평평하게 만들어야 하는 경우 침대를 내리기 위한 것입니다.

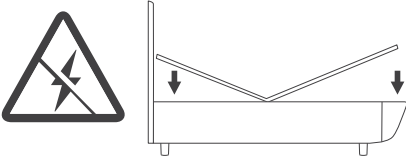

TEMPUR® 침대에는 다양한 유형의 모터가 있습니다. 계속하기 전에 침대에 어떤 유형의 모터가 있는지 주의 깊게 확인하세요.

### 유형 1

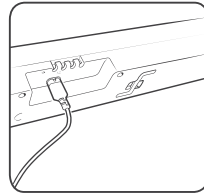
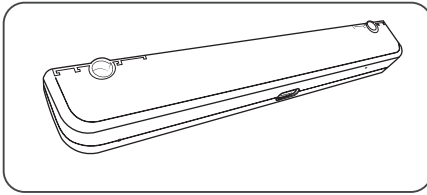

### 유형 2

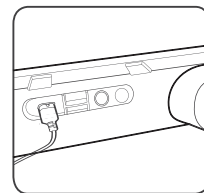
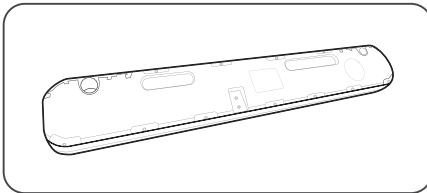

**침대에 유형 1 모터가 있는 경우, 다음 단계에 따라 침대를 수동으로 내리세요.**

1. 모터를 본체에서 분리하십시오.
2. 모터 측면에서 육각 렌치를 꺼냅니다 (펜 등을 사용하여 키를 밀어낼 수 있습니다).

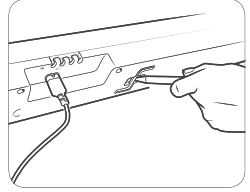

침대를 내릴 때 전기 드라이버를 사용하지 마십시오. 항상 육각 렌치를 사용하십시오.

3. 머리와 발 끝 쪽 모터 밑에 기계적 하강을 위한 틸이 두 개 있습니다.
4. 한 번에 한쪽 끝씩 틸새에 육각 렌치를 놓습니다.
5. 헤드 엔드 쪽에서는 육각 렌치를 시계 반대 방향으로 돌리고 풋 엔드 쪽에서는 시계 방향으로 돌립니다.

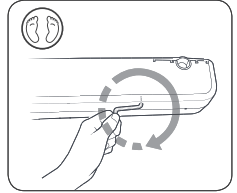
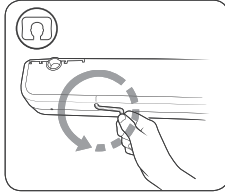

육각 렌치를 올바른 방향으로 돌리는 것이 중요합니다. 잘못된 방향으로 렌치를 돌릴 경우 내부의 육각 렌치가 손상되고 기계적인 긴급 낮춤이 불가능해집니다.

**침대에 유형 2 모터가 있는 경우, 다음 단계에 따라 침대를 내리세요.**

1. 모터를 본체에서 분리하십시오.
2. 모터에 9V 배터리가 부착되어 있습니다. 이전에 이 작업을 수행하지 않은 경우 완전히 연결하십시오.

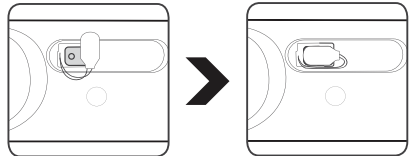

3. 베드 베이스 표면이 완전히 평평해질 때까지 모터의 버튼을 계속 누릅니다.

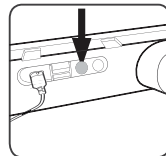

4. 매 사용 후 9V 배터리를 새 배터리로 교체하십시오.

## 전기 부품 청소 및 유지 보수에 대한 추가 정보

### 알림

- 구동 시스템을 청소하기 전에 항상 전원 공급을 연결 해제하십시오!
- 자동 세척 시스템이나 고압 세척기로 모터 장치를 청소하지 마십시오.
- 유체가 장치에 침투하지 않도록 하십시오. 시스템이 손상될 수 있습니다.
- 벤젠, 알코올 또는 이와 유사한 용매가 함유된 클렌저를 사용하지 마십시오.
- 마른 정전기 방지 천을 사용하여 필요에 따라 전기 부품을 청소하십시오.
- 구동 시스템의 연결 케이블이 손상되지 않았는지 확인하십시오.

## 전기 부품 폐기

환경을 보호하고 최상의 재사용을 위해 아래 재활용 지침을 따르십시오.

### 전기 및 전자 부품

환경 보호를 위해 가정용 쓰레기와 함께 폐 전기 제품을 폐기하지 마십시오. 가능하면 재활용해주세요. 지역 당국이나 소매업체에 문의하여 재활용 관련 조언을 얻고 가장 가까운 전기 폐기물 처리 시설을 확인하세요.

전기 및 전자 장비에는 위험할 수 있는 재료, 구성 요소 및 물질이 포함되어 있으며 올바르게 취급되지 않을 경우 인체 건강과 환경에 위험을 초래할 수 있습니다.

바퀴 달린 쓰레기통에 X표시가 된 장비는 전기 및 전자 장비입니다. 바퀴 달린 쓰레기통에 X표시가 된 기호는 장치를 분류되지 않은 가정용 쓰레기와 함께 폐기해서는 안되며 별도로 폐기해야 함을 나타냅니다.

소비자는 폐 전기 및 전자 장치의 처분과 관련하여 환경에 미치는 악영향을 줄이고 폐 전기 및 전자 장비의 재사용, 재활용 및 회수 기회를 늘리기 위해 사용 가능한 수거 제도를 사용해야 합니다.



## 모터 장치 분해



주의

- 전기 부품은 전원 코드를 뽑은 경우에만 연결하거나 분리해야 합니다.
- 찢음/짓눌림 부상의 위험이 있습니다!  
구동 시스템의 모든 작업은 압착 또는 기타 부상의 위험을 방지하기 위해 하중 부하가 없는 곳에서만 수행해야 합니다.



배터리의 폐기는 EU에서는 배터리 규정 (Regulation (EU) 2023/1542)에 의해 규제되며, 국제적으로는 해당 국가의 동등한 법률 및 규정에 의해 규제됩니다.  
**배터리를 일반 가정 쓰레기와 함께 폐기해서는 안 됩니다.** 재활용 권고 사항에 대해서는 사용자의 지역 당국 또는 유통업체에 문의하십시오.

1. 침대에 하중이 걸리지 않는지 확인하세요.
2. 모터의 전력 공급을 차단하십시오!
3. 연결된 모든 케이블을 분리하십시오.
4. 침대 받침대를 옆으로 돌린 다음 뒤집으세요.
5. 걸쇠(A)가 완전히 풀릴 때까지 옆으로 당깁니다.
6. 브래킷(C)이 슬롯(B)에서 나오도록 모터를 충분히 당기십시오.
7. 이제 모터가 부착되어 있지 않아 분리할 수 있습니다.
8. 걸쇠(A)를 모터에 다시 밀어 넣어 운송 중에 분실되지 않도록 하십시오.

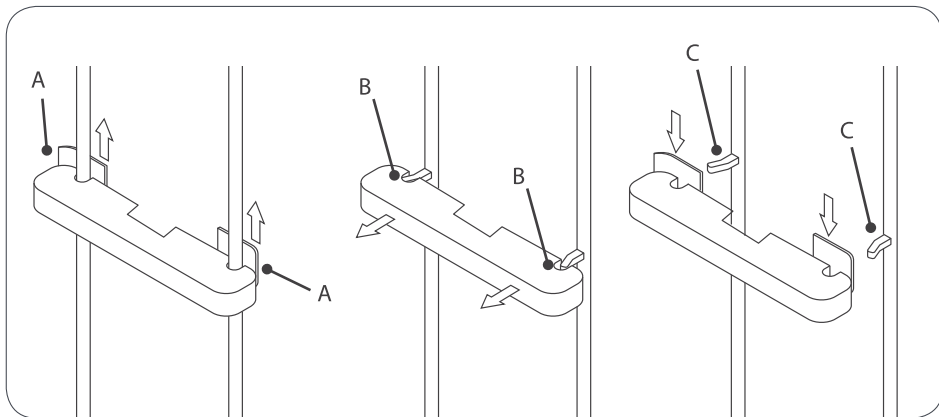

# 적합성 선언

DOC000017

Riia 66, EE-71009 Viljandi, Estonia에 등록된 Tempur Sealy International, Inc.의 자회사인 제조업체 Osaühing Bed Factory Sweden은 **TEMPUR Cloud®**, **TEMPUR Dual®**, **TEMPUR Experience™**, **TEMPUR Move™**, **TEMPUR North™**, **TEMPUR ONE™**, **TEMPUR®** 조절식 침대 베이스가 배송 시 다음 EU 지침 및 표준의 요구 사항을 준수한다고 선언합니다.

지침	제목
지침 2006/42/EC	기계
지침 2011/65/EU	RoHS
지침 2014/35/EU	LVD (저전압 지침)
지침 2014/53/EU	RED (무선 장비 지침)
지침 2014/30/EU	EMC (전자파 적합성)
지침 2009/125/EC	에코디자인

표준	제목
표준 ISO 19833: 2018	가구 — 침대 — 안정성, 강도 및 내구성 판단을 위한 테스트 방법
표준 EN 13759: 2012	가구. 좌석 및 소파 베드 작동 메커니즘. 테스트 방법

부분 적합성	제목
표준 EN1725: 1998	가정용 가구. 침대와 매트리스. 안전 요구 사항 및 테스트 방법

이 적합성 선언은 제조업체의 단독 책임 하에 발급됩니다.

25.06.24에 서명 및 대리인:

Osaühing Bed Factory Sweden,  
Tempur Sealy International, Inc. 의 자회사  
Riia 66, EE-71009 Viljandi, Estonia



Indrek Aasna - 전무 이사



Renel Pakkas - 컨트롤러

# 적합성 선언

DOC000017

Riia 66, EE-71009 Viljandi, Estonia에 등록된 Tempur Sealy International, Inc.의 자회사인 제조업체인 Osaühing Bed Factory Sweden은 다음 제품 **TEMPUR FORM™, TEMPUR® Relaxation** 조절식 침대 베이스가 배송 시 다음 EU 지침 및 표준의 요구 사항을 준수함을 선언합니다.

지침	제목
지침 2006/42/EC	기계
지침 2011/65/EU	RoHS
지침 2014/35/EU	LVD (저전압 지침)
지침 2014/53/EU	RED (무선 장비 지침)
지침 2014/30/EU	EMC (전자파 적합성)
지침 2009/125/EC	에코디자인

표준	제목
표준 ISO 19833: 2018	가구 — 침대 — 안정성, 강도 및 내구성 판단을 위한 테스트 방법
표준 EN 13759: 2012	가구. 좌석 및 소파 베드 작동 메커니즘. 테스트 방법

부분 적합성	제목
표준 EN1725: 2023	가정용 가구. 침대와 매트리스. 안전 요구 사항 및 테스트 방법

이 적합성 선언은 제조업체의 단독 책임 하에 발급됩니다.

25.06.24에 서명 및 대리인:

Osaühing Bed Factory Sweden,  
Tempur Sealy International, Inc. 의 자회사  
Riia 66, EE-71009 Viljandi, Estonia



Indrek Aasna - 전무 이사



Renel Pakkas - 컨트롤러

## 보증

### TEMPUR® 보증

이 문서는 TEMPUR® 보증의 약관 및 제외 사항을 명시합니다. 전 세계 (미국 및 캐나다 제외) 소비자에게 판매되는 새로운 TEMPUR® 침대용. 단, TEMPUR Arc™ 및 TEMPUR ERGO® Smart Base 침대 제외.

이 보증이 적용되는 침대 목록은 문서의 끝부분인 19페이지에 나와 있습니다.

### TEMPUR® 보증은 어디에서 제공하나요?

침대 제조업체는 에스토니아에 등록된 회사인 Bed Factory Sweden OÜ이며, 회사 등록 번호는 11133916입니다. 등록된 사무실 주소: Riia mnt 66 Viljandi 71009, Estonia. Bed Factory Sweden OÜ (제조업체) 는 Tempur-Sealy International, Inc. 의 자회사입니다.

### 보증되는 내용은 무엇인가요?

동 제조업체는 제품이 특별히 제외되거나 제외 사항이 적용되지 않는 한(섹션 - 제외 사항 참조) 해당 보증 기간(섹션 - 보증 기간은? 참조) 동안 모든 신규 및 정품 침대에 제작 결함 또는 자재로 인한 중대한 결함이 없음을 보증합니다.

TEMPUR® 보증은 제조사 또는 공인 소매점에서 전 세계 (미국 및 캐나다 제외)의 소비자가 비즈니스, 무역 또는 직업적 용도가 아닌 개인적인 용도로 구매한 제품에 대해 유효합니다. 공인 소매업체 목록은 [www.tempur.com](http://www.tempur.com)에서 확인할 수 있습니다.

### 보증 기간은?

TEMPUR® 보증은 구매일로부터 시작하여 아래 표에 명시된 기간 동안 지속됩니다 (단, 제품이 전시 또는 데모 모델인 경우 제조일로부터 보증이 시작됩니다).

보증 기간은 일반적으로 보증 표에 명시된 대로이지만 동 제조업체는 국가별로 다른 보증 기간이 적용될 수 있으므로 제품을 구입한 국가의 보증 조건을 확인하도록 권장합니다. 이를 위해 [warranty.tempur.com](http://warranty.tempur.com)을 방문하시기 바랍니다.

이 텍스트의 번역본의 의미가 불일치하는 경우, 영어 버전의 의미가 우선합니다.

제품: 침대와 침대 부품	제품 보증서	보증 내용은 무엇인가요?
침대 베이스, 침대 프레임 및 헤드보드	5년	제작 또는 자재 결함으로 인한 자재 결함.
조절식 침대 전기 부품: 모터, 리모컨 및 LED 조명	2년	제작 또는 자재 결함으로 인한 자재 결함.

**무엇을 하나요?**

TEMPUR® 보증에 따라 유효한 클레임이 이루어지는 경우, 제조업체는 자체 재량에 따라 결함이 있는 제품을 수리하거나 이에 상응하는 교체 제품을 무료로 제공해야 합니다.

제조업체는 클레임이 본 TEMPUR® 보증의 조건에 따라 유효하고 제품을 구입한 공인 소매업체와 동일한 국가의 주소에서 제품을 반품하는 경우, 결함이 있는 제품을 수리 또는 교체하기 위해 반품하는 데 드는 배송비를 합리적인 수준에서 환불합니다. 수리 또는 교체된 제품은 제품을 구입한 공인 소매업체와 동일한 국가의 주소로 무료로 배송됩니다. 이외의 다른 모든 상황에서는 수리 또는 교체와 관련된 배송 비용은 구매자의 책임입니다.

교체하는 경우, 제조업체는 동일한 라인에서 교체 제품을 제공하도록 노력해야 합니다. 그러나 제품 라인이 중단되었거나 제품을 사용할 수 없는 경우 제조업체는 단독 재량에 따라 결함이 있는 제품과 유사한 대체 제품을 제공할 권리를 보유합니다.

보증은 원래 제품의 구입일 (또는 전시/데모 제품의 경우 제조일) 부터 보장됩니다. 수리 또는 교체된 제품의 제공 시 보증이 갱신되지 않습니다. 이러한 상황에서 보증은 해당되는 경우 최초 구매일 또는 제조일로부터 남은 기간 동안 실행됩니다.



## 제외 사항

다음과 같은 경우에는 TEMPUR® 보증이 적용되지 않습니다.

- 중고 제품을 구입하였거나 또는 공인 소매업체가 아닌 다른 사람으로부터 구입하였거나 또는 제조업체로부터 직접 제품을 구입한 경우. 공인 소매업체 목록은 [www.tempur.com](http://www.tempur.com)에서 확인할 수 있습니다.
- TEMPUR® 보증에 따른 청구 절차(아래 "TEMPUR® 보증에 따라 청구하는 방법은?" 제목 하에 명시)가 올바르게 수행되지 않은 경우.
- 제품을 사용 설명서 및 [warranty.tempur.com](http://warranty.tempur.com)에 설명된 사용 지침, 청결도 및 유지 보수 지침에 따라 주의를 기울여 사용 및/또는 취급하지 않은 경우.
- 고객 또는 제3자의 방치, 절단, 화재, 홍수 또는 기타 부적절한 사용으로 인해 제품이 고의로 손상되거나 피해를 입은 경우.
- 제조업체의 권고에 반하여 제품이 젖었거나 잠긴 경우.
- 제품이 과도하게 얼룩졌거나 더러워졌거나 위생적이지 않은 것으로 확인된 경우.
- 제조업체의 사전 허가 없이 제품을 변경하거나 수리한 경우.
- 결함은 정상적인 마모의 결과입니다.
- 모터 또는 리모컨이 열렸거나 변조된 경우. 배터리 칸을 제외하고 이러한 구성 요소의 내부 작동이 변조된 경우 보증이 무효화됩니다.
- 제조업체의 중량 제한에 반하여 과부하되거나 오염된 경우.

### TEMPUR® 보증에 따른 청구는 어떻게 합니까?

보증에 따라 청구하려면 다음을 수행해야 합니다.

- 원래 제품을 구입한 공인 소매업체("판매자")에게 문의하십시오. 판매자가 더 이상 사업을 하지 않거나 더 이상 공인 소매업체가 아닌 경우 제조업체에 문의하십시오.
- 구매 증거로 청구서 원본 또는 판매 영수증을 제시하십시오.
- 제품을 판매자 또는 제조업체에 반품하십시오 (단, 제조업체가 제품을 요청한 경우에 한함). 제조업체가 본 보증의 조건에 따라 클레임이 유효하다고 판단하는 경우, 판매자와 동일한 국가 내의 주소에서 제품을 반품하는 한, 결함이 있는 제품을 반품하는 데 드는 배송비가 합리적인 수준에서 환불됩니다.

### **고객에 대한 당사의 책임**

제조업체의 책임은 침대 보증에 따른 제품의 수리 및/또는 교체 비용으로 제한됩니다. 따라서 제조업체는 제품의 구매, 소지, 판매 또는 사용으로 인해 발생한 손실 또는 손해에 대해 다른 모든 책임을 지지 않습니다. 그러나 제조업체는 자체 과실, 사기 또는 허위 진술로 인한 사망 또는 개인 상해에 대한 책임을 어떠한 식으로도 배제하거나 제한하지 않습니다.

제품은 가정용 및 개인용으로만 판매됩니다. 제조업체는 이익 손실, 사업 손실, 사업 중단 또는 사업 기회 손실에 대해 고객에게 책임을 지지 않습니다.

### **고객의 법적 권리**

보증은 관련 법률에 따른 소비자의 법적 권리에 영향을 미치지 않지만 해당되는 경우 소비자의 권리를 향상시키는 것을 목표로 합니다.

## 사용 및 보증 지침이 적용되는 침대 목록:

TEMPUR Cloud®  
TEMPUR Dual®  
TEMPUR Ease™  
TEMPUR Exhale™  
TEMPUR FORM™  
TEMPUR Move™  
TEMPUR ONE™  
TEMPUR Relieve®  
TEMPUR Stay™  
TEMPUR Experience™  
TEMPUR North™  
TEMPUR® Promise  
TEMPUR® Relaxation  
TEMPUR® Sensation